

☞ **Návod k obsluze pro vnitřní a venkovní přístroj**

Einhell[®]

Dvoudílný klimatizační přístroj



Pokyn:

Pouze správné stanoviště, odborná montáž a odborné uvedení do provozu zaručí úplnou funkčnost tohoto vysoce kvalitního výrobku. Vyhledejte kompetentní a odbornou radu ohledně umístění, montáže a uvedení do provozu, vyhněte se tak funkčním poruchám. Za poruchy nebo nedostatečný chladicí výkon v důsledku neodborného zacházení s výrobkem nemůže být přebráno žádné ručení.

Z hlediska chladírenské techniky a elektrotechniky smí být zařízení připojeno a uvedeno do provozu pouze odbornou firmou.

Pokud je třeba zařízení přemístit na jiné stanoviště nebo zlikvidovat, smí být demontáž a likvidace provedena pouze odbornou firmou v oblasti elektro a chladicí techniky.



Art.-Nr.: 23.651.65

I.-Nr.: 01015

SKA 2502 C

Art.-Nr.: 23.652.15

I.-Nr.: 01015

SKA 3502 C+H

1. Bezpečnostní pokyny

- Bezpečnostní pokyny si přečtete před použitím přístroje.
- Tyto body jsou velmi důležitá bezpečnostní opatření, která by také měla být dodržována.
- Po přečtení si návod k obsluze dobře uložte.
- Postarejte se o to, aby bylo drenážní vedení řádně připojeno. V jiném případě dojde k vytékání vody.
- **Varování!**
Neprodužujte kabel a nepoužívejte vícenásobné zástrčky. Nebezpečí požáru může vzniknout špatným elektrickým spojením, špatnou izolací nebo překročením přípustného napětí.
- **Odstraňte veškeré nečistoty ze síťové zástrčky a pevně ji zastrčte. Zástrčky mohou zapříčinit požár nebo úder elektrickým proudem.**
- **Varování!**
Nevytahujte zástrčku pokud je přístroj ještě v provozu.
- Studený vzduch nenechávejte delší dobu foukat přímo na sebe.
- Při jakýchkoliv abnormalitách (např. požární zápach) přístroj okamžitě vypněte a vytáhněte síťovou zástrčku. Informujte Vašeho servisního partnera.
- Do otvorů na vstup a výstup vzduchu nestrkejte prsty nebo klacky.
- Neopravujte klimatizaci sami. V každém případě kontaktujte Vašeho servisního partnera.
- Nevytahujte síťovou zástrčku za kabel. Pevně zástrčku držte a vytáhněte ji ze zásuvky, jinak by mohlo dojít k poškození kabelu.
- Před čištěním přístroj vypněte a vytáhněte síťovou zástrčku.
- Nesahejte na žádné vypínače mokřýma rukama.
- Nečistěte klimatizaci vodou.
- Na místo, na které přímo zasahuje studený vzduch nestavte žádné rostliny nebo zvířata. Může dojít k poškození květin a ublížení zvířatům.
- Nepoužívejte žádné hořlavé čisticí prostředky. Mohlo by dojít k požáru a k deformacím.
- Pokud je klimatizace používána společně s jinými topidly, měl by být vzduch čas od času vyměněn. Jinak se může vyskytnout nedostatek kyslíku.
- Nepoužívejte přístroj pro účely nesouvisející s provozem. Nepokládejte na přístroj žádné potraviny, přesné přístroje, rostliny, zvířata, barvy atd.
- V blízkosti zařízení nepřechovávejte hořlavé předměty, na které by mohl přímo proudit horký vzduch.
- Pokud není přístroj delší dobu používán,

vytáhněte síťovou zástrčku. Nashromážděný prach může zapříčinit požár.

- Nestoupejte na venkovní přístroj, nic na něj nepokládejte.
- Nepoužívejte vratký nebo zrezivělý podstavec.
- Nenechávejte přístroj běžet dlouhou dobu při otevřených dveřích a oknech nebo při velmi vysoké vlhkosti vzduchu. Pokud přístroj běží dlouhou dobu v chladicím režimu při vysoké vlhkosti vzduchu (nad 80 %), může z přístroje kapat kondenzovaná voda.
- Nestoupejte na vratký podstavec, pokud přístroj vyndáváte z držáku na zdi.
- Přesvědčte se, zda může kondenzát bez překážky odtékat. Při špatném odtoku kondenzátu může dojít ke škodám způsobeným vodou.
- Při vyjímání vzduchového filtru se nedotýkejte žádných kovových částí vnitřního přístroje. Mohli byste se zranit.
- Neinstalujte přístroj v místnosti, ve které mohou unikát hořlavé plyny. Unikající plyn se může shromažďovat a způsobit explozi.
- Během bouřky přístroj vypněte a vytáhněte síťovou zástrčku. Elektrické části by mohly být eventuálně poškozeny.
- Uzemnění!
- Uzemňovací žíla je instalována v síťovém kabelu (zástrčka), zástrčku proto nevyměňujte.
- Z důvodů elektrické bezpečnosti doporučujeme montáž FI ochranného spínače.
- Přenechte elektroinstalaci zařízení autorizovanému odbornému elektropodniku.
- Přenechejte chladírensko-technickou instalaci Vašemu servisnímu partnerovi nebo odborné firmě z oblasti klimatizační techniky.
- Chybná montáž může způsobit škody na zdraví a na majetku.

2. Rozsah dodávky

a) SKA 2502 C

- 1 ks vnitřní přístroj (karton 1, art. č. 23.653.74)
- 1 ks venkovní přístroj (karton 2, art. č. 23.653.75)
- 1 ks montážní příslušenství (detaily viz strana 14)

b) SKA 3502 C+H

- 1 ks vnitřní přístroj (karton 1, art. č. 23.653.78)
- 1 ks venkovní přístroj (karton 2, art. č. 23.653.79)
- 1 ks montážní příslušenství (detaily viz strana 14)

3. Technická data

SKA 2502 C:

Chladicí výkon:	2500 W
Energetická účinnost:	D (EER 2,62/COP -)
Výkon vzduchu:	420 m ³ /h
Odváděná vlhkost:	1,0 l/h
Spínací hodiny:	24 h
Provozní napětí:	220 - 240/50 V~ Hz
Jmenovitý příkon chlazení:	1150 W
Jmenovitý odběr proudu chlazení:	4,6 A
Kompresor:	excentrický válec
Náběhový proud:	23 A
Provozní vnější teplota chlazení:°C	+21 - +43 (DB)
Vedení kapaliny: ø A	6 mm
Sací vedení: ø A	9,52 mm
Délka vedení chladiva rozsah dodávky:	4 m
Délka vedení chladiva max.:	10 m
Výškový rozdíl vnitřní/venkovní přístroj max.:	5 m
Chladivo:	R 407 C
Množství náplně chladiva:	500 g
Doplněné množství chladiva od 5 m:	20 g/m
Hladina akustického tlaku:	
vnitřní	< 37 dB (A)
venkovní	< 52 dB (A)
Rozměry:	
vnitřní	71 x 25 x 18 cm
venkovní	72 x 43 x 26 cm
Hmotnost:	
vnitřní	7 kg
venkovní	25 kg

SKA 3502 C+H:

Chladicí výkon:	3200 W
Topný výkon:	3600 W
Energetická účinnost:	E (EER 2,50/COP 2,42)
Výkon vzduchu:	450 m ³ /h
Odváděná vlhkost:	1,0 l/h
Spínací hodiny:	24 h
Provozní napětí:	220 - 240/50 V~ Hz
Jmenovitý příkon chlazení:	1450 W
Jmenovitý odběr proudu chlazení:	6,5 A
Jmenovitý příkon vytápění:W	1550 W
Jmenovitý odběr proudu vytápění:	excentrický válec
Náběhový proud:	30 A
Provozní vnější teplota chlazení:°C	+21 - +43 (DB)
Provozní vnější teplota vytápění:°C	0 - +24 (DB)
Vedení kapaliny: ø A	6 mm

Sací vedení: ø A	12 mm
Délka vedení chladiva rozsah dodávky:	4 m
Délka vedení chladiva max.:	10 m
Výškový rozdíl vnitřní/venkovní přístroj max.:	5 m
Chladivo:	R 407 C
Množství náplně chladiva:	1250 g
Doplněné množství chladiva od 5 m:	20 g/m
Hladina akustického tlaku:	
vnitřní	< 40 dB (A)
venkovní	< 52 dB (A)
Rozměry:	
vnitřní	74 x 25 x 18 cm
venkovní	72 x 43 x 26 cm
Hmotnost:	
vnitřní	9,5 kg
venkovní	35 kg

Pokyn:

Uvedené výkony se vztahují na následující podmínky (ISO 5151):

Chlazení:

Teplota vzduchu vstup vnitřní přístroj 27 °C suchá kulička teploměru (DB), 19 °C vlhká kulička teploměru (WB). Teplota venkovního vzduchu 35 °C suchá kulička teploměru (DB), 24 °C vlhká kulička teploměru (WB).

Vytápění (SKA 3502 C+H):

Teplota vzduchu vstup vnitřní přístroj 20 °C suchá kulička teploměru (DB), 15 °C vlhká kulička teploměru (WB). Teplota venkovního vzduchu 7 °C suchá kulička teploměru (DB), 6 °C vlhká kulička teploměru (WB).

4. Popis dílů

○ Vnitřní přístroj

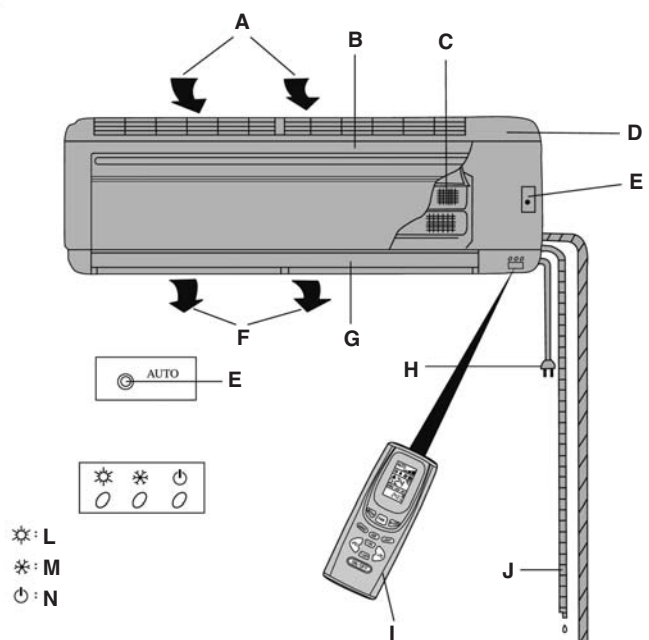

○ Venkovní přístroj

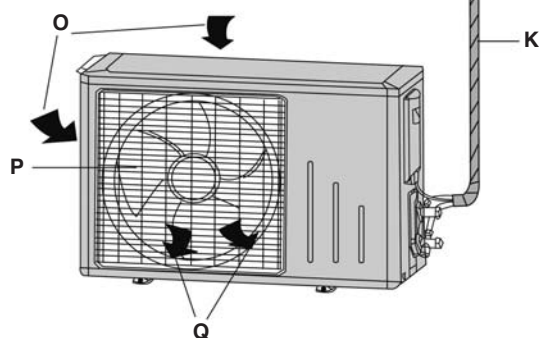

Vysvětlení k obrázku

- A: Vstup vzduchu
- B: Víko
- C: Vzduchový filtr
- D: Kryt
- E: Nouzový vypínač pro automatický provoz
- F: Výstup vzduchu
- G: Lamela
- H: Síťové vedení
- I: Infračervené dálkové ovládání
- J: Hadice na kondenzát
- K: Vedení chladiva

- L: Vytápění (odpadá u SKA 2502 C)
- M: Chlazení/odvlhčování
- N: Indikátor provozního stavu
- O: Vstup vzduchu
- P: Mřížka výstupu vzduchu
- Q: Výstup vzduchu

5. Příprava dálkového ovládání

Vložení baterií

1. Otevřete víčko bateriové přihrádky.
2. Vložte dvě nové baterie. Bezpodmínečně dbejte na správnou polaritu (+/-) baterií.
3. Víčko bateriové přihrádky zavřete.

- Radiový signál má dosah cca 8 m.
- Je-li tisknuta klávesa ON/OFF, zazní 1-2 x signál na vnitřním přístroji, čímž je signalizováno, že přístroj signál přijal.
- Pokud nebyl slyšitelný žádný tón, stisknout ještě jednou.
- Aby se zabránilo chybným funkcím, zacházejte s dálkovým ovládačem opatrně, nenechte ho spadnout nebo ho nepokládejte na vlhká místa. ● Pokud je signál dálkového ovládání slabý, nebo je indikace na ovladači téměř nečitelná, ihned vyměňte baterie.
- Důležitá je správná polarita baterií v ovladači.
- Obě baterie by měly být vždy nové a od stejného výrobce.

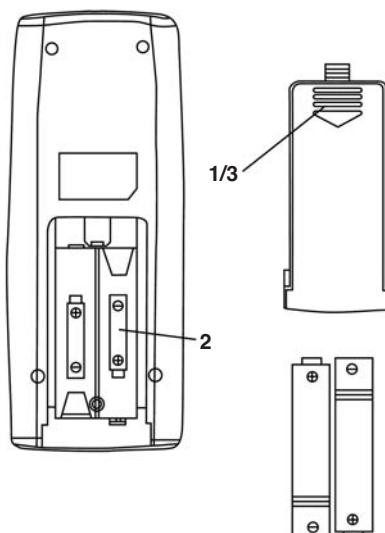

6. Popis funkce dálkového ovládání

Obsazení tlačítek

- 1 Tlačítko „Mode/režim“
 - 2 Tlačítko „Fan/rychlost ventilátoru“
 - 3 Tlačítko „Sleep/funkce spánku“
 - 4 Tlačítko „Swing/automatické, horizontální nastavování lamel“
 - 5 Tlačítko „+ °C/zvýšení teploty“
 - 6 Tlačítko „- °C/snížení teploty“
 - 7 Tlačítko „T-ON/nastavení času přístroj ZAP“
 - 8 Tlačítko „T-OFF/nastavení času přístroj VYP“
 - 9 Tlačítko „ON/OFF/přístroj ZAP/VYP“
- Tlačítka „AIR“ a „LIGHT“ nejsou obsazena

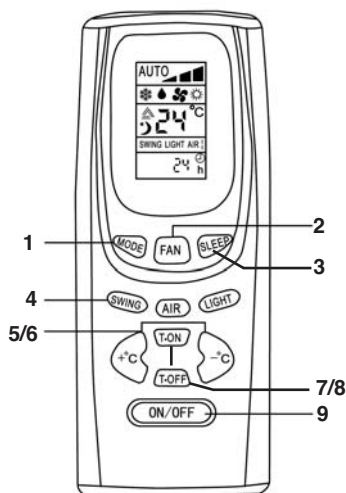

Displej

- 1 Indikace „rychlost ventilátoru“
- 2 Indikace „režim“
- 3 Indikace „teplota“
- 4 Indikace „režim spánku“
- 5 Indikace „nastavení lamel“
- 6 Indikace „spínací hodiny“

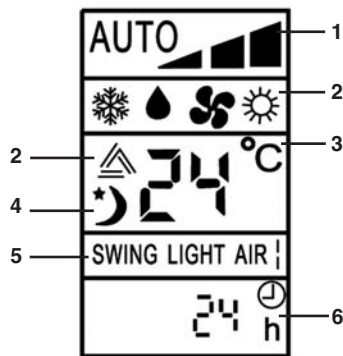

Dálkové ovládání – krátký popis

1 Tlačítko „Mode/režim“

Tímto tlačítkem je možné zvolit různé režimy. Každým stisknutím se změní režim:

Automatika -> Chlazení -> Odvlhčování -> Ventilátor -> Vytápění

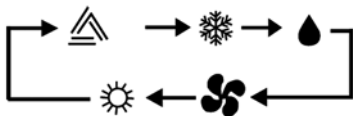

Poznámka: SKA 2502 C je bez funkce vytápění.

2 Tlačítko „Swing/automatické, horizontální nastavování lamel“

Na elektrické horizontální nastavení lamel tlačítko 1x stiskněte. Je nastaveno proudění vzduchu nahoru/dolu. Při dvojitém stisknutí je možné lamely aretovat.

3 Tlačítka „+ °C/zvýšení teploty“ a „- °C/snížení teploty“

Pokud stisknete jednou tlačítko „+ °C“, zvýší se nastavená teplota o 1 °C. Pokud stisknete jednou tlačítko „- °C“, sníží se nastavená teplota o 1 °C.

Teplota může být na dálkovém ovladači v režimech „Chlazení“, „Odvlhčování“ a „Vytápění“ nastavena v rozmezí 16 °C – 30 °C.

V režimech „Automatika“ a „Ventilátor“ nemůže být teplota nastavena.

4 Tlačítko „Fan/nastavení rychlosti ventilátoru“

Při každém stisknutí se změní rychlost ventilátoru v následujícím pořadí:

Automatická rychlost ventilátoru -> Pomalu -> Středně -> Rychle

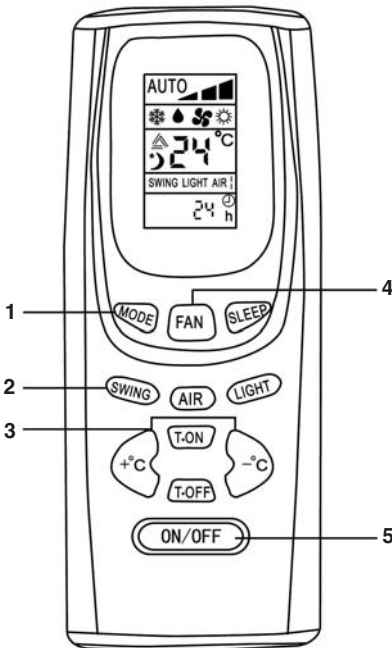

5 Tlačítko „ON/OFF/přístroj ZAP/VYP“

Na za- a vypnutí přístroje.

6 LCD indikace

Všechna nastavení jsou indikována.

7 Tlačítko „Sleep/funkce spánku“

Pokud stisknete tlačítko 1x, je funkce spánku zapnuta.

Pokud stisknete tlačítko podruhé, je opět vypnuta.

8 Tlačítko „T-ON/nastavení času přístroj ZAP“

Tímto tlačítkem můžete přístroj nechat automaticky zapnout v časovém rozmezí

0,5 h – 24 h.

9 Tlačítko „T-OFF/nastavení času přístroj VYP“

Tímto tlačítkem můžete přístroj nechat automaticky vypnout v časovém rozmezí

0,5 h – 24 h.

Pokyn:

Tlačítka „AIR“ a „LIGHT“ nejsou obsazena a při stisknutí nemají žádný vliv na přístroj.

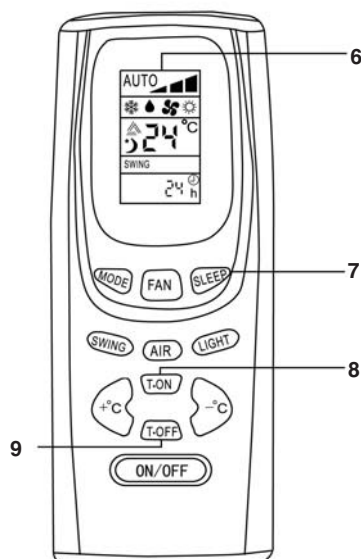
**Režimy****A) Režim Chlazení**

1. Stiskněte tlačítko „ON/OFF“ na zapnutí přístroje.
2. Stiskněte tlačítko „MODE“ až se na indikaci objeví symbol pro režim „Chlazení“.
3. Stiskněte tlačítko „Swing“ jednou. Je nastaveno proudění vzduchu nahoru/dolů. Při dvojitým stisknutí je možné lamely aretovat.
4. Stiskněte tlačítko „FAN“ na nastavení rychlosti ventilátoru: Automatická rychlost ventilátoru -> Pomalu -> Středně -> Rychle
5. Stiskněte tlačítko „+ °C“ nebo „- °C“ na nastavení Vámi požadované teploty.

Pokyny!

- Režim Chlazení funguje pouze tehdy, když je nastavená pokojová teplota nižší než momentální pokojová teplota. Je-li nastavená pokojová teplota dosažena, zastaví se kompresor ve venkovním přístroji. Válcový ventilátor vnitřního přístroje dále recirkuluje vzduch v místnosti.
- Nastavená pokojová teplota by neměla být o více než 5 °C nižší než venkovní teplota (příklad: venkovní teplota 30 °C, ideální pokojová teplota 25 °C).
- Pokojová teplota může být na dálkovém ovladači nastavena v rozsahu 16 °C – 30 °C.
- Čím vyšší venkovní teplota, tím vyšší je dosažitelná vnitřní teplota.

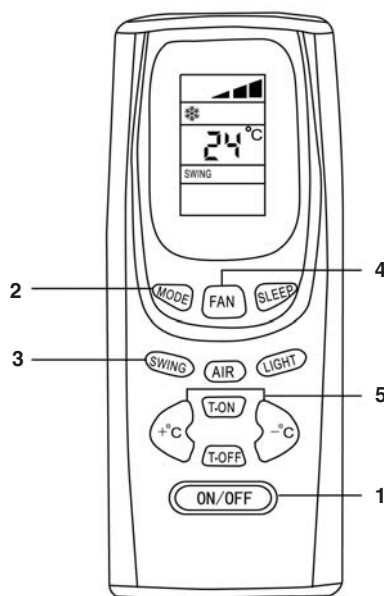

B) Režim Vytápění

1. Stiskněte tlačítko „ON/OFF“ na zapnutí přístroje.
2. Stiskněte tlačítko „MODE“ až se na indikaci objeví symbol pro režim „Vytápění“.
3. Stiskněte tlačítko „Swing“ jednou. Je nastaveno proudění vzduchu nahoru/dolu. Při dvojitém stisknutí je možné lamely aretovat.
4. Stiskněte tlačítko „FAN“ na nastavení rychlosti ventilátoru: Automatická rychlost ventilátoru -> Pomalu -> Středně -> Rychle
5. Stiskněte tlačítko „+ °C“ nebo „- °C“ na nastavení Vámi požadované teploty.

Pokyny!

- Režim Vytápění není u SKA 2502 C funkční.
- Režim Vytápění funguje pouze tehdy, když je nastavená pokojová teplota vyšší než momentální pokojová teplota. Je-li nastavená pokojová teplota dosažena, zastaví se kompresor ve venkovním přístroji. Válcový ventilátor vnitřního přístroje dále recirkuluje vzduch v místnosti.
- Pokojová teplota může být na dálkovém ovladači nastavena v rozsahu 16 °C – 30 °C.
- Dosažitelná pokojová teplota je závislá na místních poměrech a na venkovní teplotě. Čím chladnější je venkovní teplota, tím nižší je dosažitelná pokojová teplota.

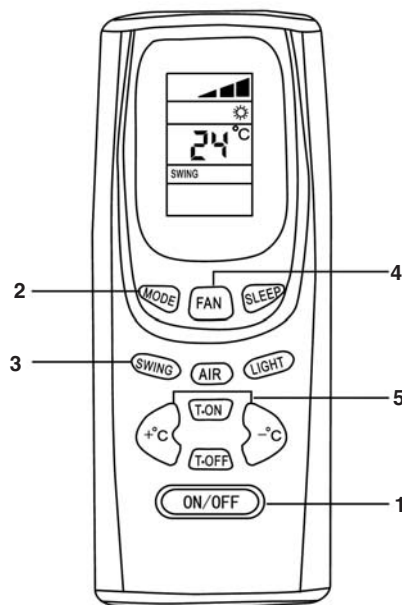
**C) Režim Odvlhčování**

1. Stiskněte tlačítko „ON/OFF“ na zapnutí přístroje.
2. Stiskněte tlačítko „MODE“ až se na indikaci objeví symbol pro režim „Odvlhčování“.
3. Stiskněte tlačítko „Swing“ jednou. Je nastaveno proudění vzduchu nahoru/dolu. Při dvojitém stisknutí je možné lamely aretovat.
4. Stiskněte tlačítko „+ °C“ nebo „- °C“ na nastavení Vámi požadované teploty.

Pokyny!

- Režim „Odvlhčování“ funguje pouze tehdy, když se rozdíl nastavené pokojové teploty k momentální pokojové teplotě pohybuje v rozsahu +/- 2 °C.
- Je-li v režimu „Odvlhčování“ nastavená pokojová teplota o více než 2 °C vyšší, než momentální pokojová teplota, zastaví se kompresor a ventilátor ve venkovním přístroji. Válcový ventilátor vnitřního přístroje se též vypne.
- Pokud je v režimu „Odvlhčování“ nastavená pokojová teplota o více než 2 °C nižší, než momentální pokojová teplota, pracuje přístroj v režimu Chlazení.
- Pokojová teplota může být na dálkovém ovladači nastavena v rozsahu 16 °C – 30 °C.

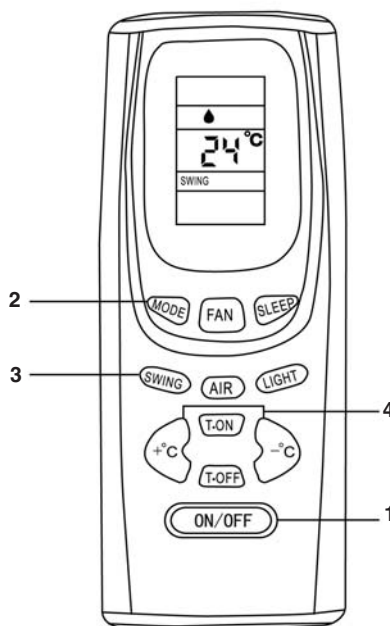

D) Režim Automatika

1. Stiskněte tlačítko „ON/OFF“ na zapnutí přístroje.
2. Stiskněte tlačítko „MODE“ až se na indikaci objeví symbol pro režim „Automatika“. V závislosti na momentální pokojové teplotě nastaví přístroj automaticky režim Chlazení, Ventilátor nebo Vytápění.
3. Stiskněte tlačítko „FAN“ na nastavení rychlosti ventilátoru: Automatická rychlost ventilátoru -> Pomalu -> Středně -> Rychle

Pokyny!

- V režimu „Automatika“ je pokojová teplota při chladicích funkcích nastavena pevně na 25 °C a při vytápěcí funkci pevně na 20 °C. Tyto teploty nelze změnit.
- Pokud leží v režimu „Automatika“ momentální pokojová teplota v rozmezí 23 °C – 26 °C, pracuje přístroj jako ventilátor bez chladicích nebo vytápěcího účinku.
- Pokud je v režimu „Automatika“ momentální pokojová teplota vyšší než 26 °C, pracuje přístroj s chladicí funkcí.
- Pokud je v režimu „Automatika“ momentální pokojová teplota nižší než 22 °C, pracuje přístroj s vytápěcí funkcí.

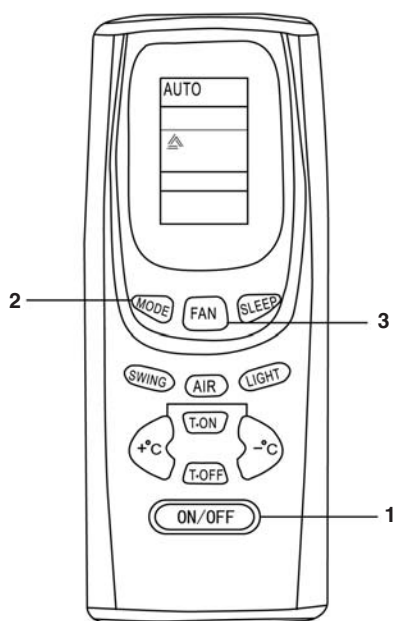
**E) Funkce spánku**

1. Stiskněte tlačítko „ON/OFF“ na zapnutí přístroje.
2. Stiskněte tlačítko „MODE“ až se podle přání objeví na indikaci symbol pro režim „Chlazení“, „Odvlhčování“ nebo „Vytápění“.
3. Stiskněte tlačítko „Swing“ jednou. Je nastaveno proudění vzduchu nahoru/dolů. Při dvojitém stisknutí je možné lamely aretovat.
4. Stiskněte tlačítko „FAN“ na nastavení rychlosti ventilátoru: Automatická rychlost ventilátoru -> Pomalu -> Středně -> Rychle
5. Stiskněte tlačítko „+ °C“ nebo „- °C“ na nastavení Vámi požadované teploty.
6. Stiskněte tlačítko „Sleep“ na zapnutí funkce spánku.

Pokyny!

- Pokud je při funkci spánku nastaven režim Chlazení nebo Odvlhčování, stoupne nastavená pokojová teplota v první hodině o 1 °C resp. během dvou hodin o 2 °C, aby se zabránilo podchlazení.
- Pokud je při funkci spánku nastaven režim Vytápění, klesne nastavená pokojová teplota v první hodině o 1 °C resp. během dvou hodin o 2 °C, aby se zabránilo přehřátí.

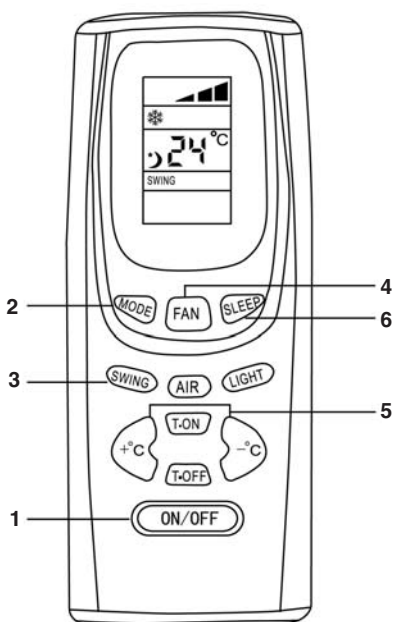

F) Nastavení timeru (nastavení času, nechá přístroj automaticky za- nebo vypnout)

1. Tlačítko „T-ON/nastavení času přístroj ZAP“

Tímto tlačítkem můžete přístroj nechat automaticky zapnout. Předpokladem je připojení přístroje na zdroj napětí. Při každém stisknutí se nastavení času změní o 0,5 h v rozsahu 0,5 – 24 h. Na „Nastavení času přístroj ZAP“ opět vypnout stiskněte po indikaci „24 h“ na displeji tlačítko ještě jednou nebo přístroj vypnete pomocí tlačítka „ON/OFF“.

2. Tlačítko „T-OFF/nastavení času přístroj VYP“

Tímto tlačítkem můžete přístroj nechat automaticky vypnout. Předpokladem je přístroj v provozu. Při každém stisknutí se nastavení času změní o 0,5 h v rozsahu 0,5 – 24 h. Na „Nastavení času přístroj VYP“ opět vypnout stiskněte po indikaci „24 h“ na displeji tlačítko ještě jednou nebo přístroj vypnete pomocí tlačítka „ON/OFF“.

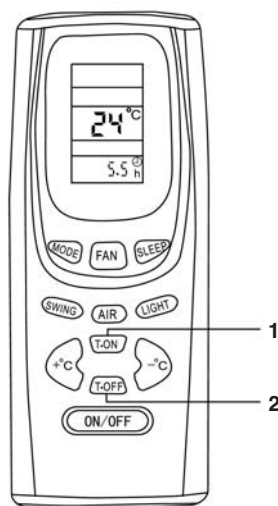

7. Nastavení na vnitřním přístroji

Levý a pravý směr proudění může být nastaven manuálně.

Nastavení proveďte dříve, než přístroj uvedete do provozu. Během provozu lamely kmitají a mohlo by dojít k přiskřípnutí prstů.

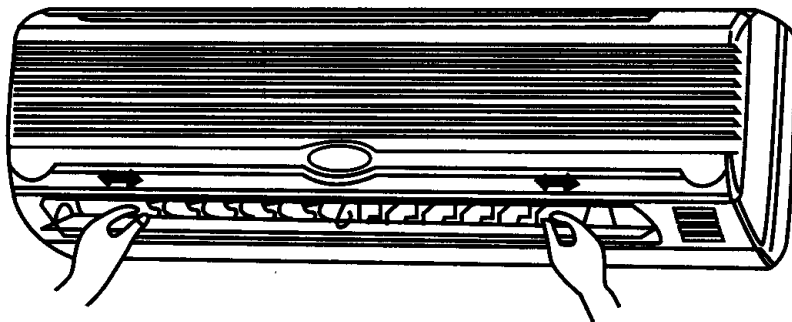

Pokud dálkové ovládání nefunguje (nouzová obsluha)

Pokud dálkové ovládání nefunguje (prázdné baterie nebo chybná funkce), použijte nouzový vypínač.

- Přístroj je vypnut: Po stisknutí tlačítka nouzového vypínání přejde přístroj do automatického režimu. Nastavování lamel pracuje také v automatickém režimu.
- Přístroj je zapnutý: po stisknutí nouzového tlačítka se přístroj vypne.

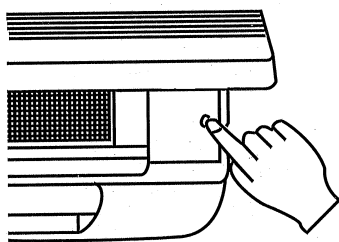

8. Pokyny k čištění

Pozor:

Před každým čištěním přístroj vypněte a vytáhněte síťovou zástrčku. Vysoká rychlost ventilátorů může způsobit poranění.

Vnitřní přístroj čistěte pouze měkkým hadrem.

Nepoužívejte benzin, ředidla, prášky na drhnutí, čisticí prostředky atd., přístroj by mohl být poškozen.

Pokyny k údržbě

1. Vzduchové filtry vyčistěte a vraťte je opět na jejich původní místo.
2. Přítokové a odtokové přípojky na vnitřním a venkovním přístroji by měly být volné a nezakryté / nezablokované.

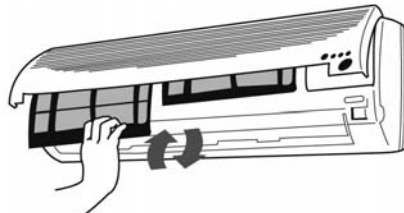

Opatření na péči

Před čištěním:

vytáhněte síťovou zástrčku.

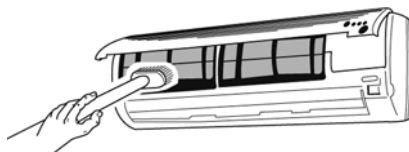

9. Všeobecné pokyny

Problém	Příčina
Po stisknutí spouštěcí klávesy mikroprocesor přístroj po 3 minutách ještě nespustil.	Toto není žádná porucha, ale opatření na ochranu kompresoru. Mějte prosím ještě trochu strpení.
Jsou slyšet praskavé zvuky.	Toto není žádná porucha. Tyto zvuky způsobené pnutím vznikají smršťováním a rozpínáním čelní desky na základě teplotních rozdílů.
V místnosti je zvláštní zápach.	Toto není žádná porucha: Klimatizace cirkuluje do vzduchu také výpary zdí, tapet, kobereců, nábytku, oděvu a kouř.
Slyšíte hučet vody.	Toto není žádná porucha. Toto je event. rozpínání chladicí kapaliny v klimatizaci.
Klimatizace během vytápění vypne. Vytápění není při venkovních teplotách pod cca +0 °C možné.	Venkovní přístroj při nízkých venkovních teplotách (pod cca +0 °C) zamrzne. Vytápění není při venkovních teplotách pod cca +0 °C možné.

Pokud není klimatizace delší dobu používána:

1. Nechte nejdříve ventilátor 3-4 hodiny běžet, aby přístroj uvnitř kompletně vyschl. Dokud běží ventilátor, nastavte nejvyšší možnou teplotu.
2. Přístroj odstavte a vytáhněte síťovou zástrčku.

Pozor:

Vytáhněte síťovou zástrčku vždy, když není přístroj delší dobu používán. Nashromážděný prach může zapříčinit požár.

3. Vyjměte baterie z dálkového ovládání

10. Poruchy

Než informujete zákaznický servis, překontrolujte následující body:

Přístroj neběží. Překontrolujte následující body:

1. Je v zásuvce síťové napětí?
2. Zkontrolujte jištění zásuvky!
3. Jsou nastaveny spínací hodiny?

Přístroj neuspokojivě chladí!

Překontrolovat následující:

1. Je teplota vhodně nastavena?
2. Je znečištěn vzduchový filtr? Vyčistit a opět nasadit.
3. Jsou výstupy a vstupy venkovního přístroje blokovány?
4. Je režim spánku event. nastaven přes den?
5. Jsou spojení mezi vnitřním a venkovním přístrojem netěsná? Je možné, že není k dispozici dostatek chladicí kapaliny? V tomto případě prosím informujte Váš servis.

Dálkové ovládání nefunguje!

(Pozor, funguje pouze v oblasti 6 m před vnitřním přístrojem.)

1. Jsou baterie ještě v pořádku? Vyměnit!
2. Jsou baterie správně vloženy? Dbát na správné pólování!

Při výpadku proudu překontrolujte následující:

Po výpadku proudu stiskněte spínač ZAP/VYP.

Pokud se po překontrolování výše uvedených bodů nepodařilo problémy odstranit, přístroj vypněte a informujte Váš servis.

Následující stránky jsou určeny odborníkům.

11. Důležité pokyny k montáži

Volba umístění vnitřního zařízení

- Proud vzduchu nesmí být blokován.
- Ochlazený vzduch se musí rozptýlit po celé místnosti.
- Maximální vzdálenost u sériového vybavení mezi vnitřním a venkovním přístrojem činí 4 m.
- Namontovat na pevnou zeď, aby se zabránilo vibracím.
- Vyhýbat se přímému slunečnímu záření.
- Dbát na lehký odtok kondenzátu.

Volba umístění venkovního zařízení

- Zařízení nesmí být omezoáno ani při silných větrných poryvech.
- Je třeba dbát na dobré větrání a bezprašnost, je třeba se vyhnout přímému působení deště a slunečního záření.
- Dbát na to, aby provozní zvuky a vystupující vzduch neobtěžovaly sousedy.
- Namontovat pevně na nosnou konstrukci, zabránit hluku a vibracím.
- Vyhýbat se místům, na kterých se může vyskytovat hořlavý plyn nebo netěsnosti.
- Montážní nohy zařízení pečlivě připevnit, v případě že bude zařízení montováno ve velké vzdálenosti nad nimi.

Pozor

Spojte se jednoduše s naším servisním partnerem: U něho bude Vaše poptávka co nejrychleji vyřízena a Vaše zařízení odborně namontováno.

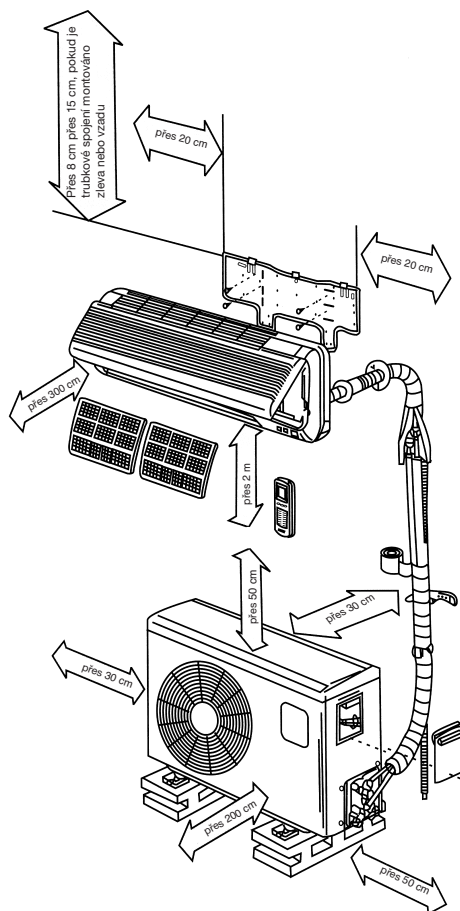

12. Montážní příslušenství

Před montáží prosím překontrolujte úplnost montážního příslušenství.

1 ks montážní deska pro vnitřní přístroj

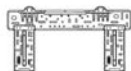

1 ks infračervené dálkové ovládání



2 ks baterie (typ AAA 1,5 V)

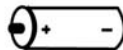

10 ks šroub ST 4,2x25



1 ks hadice na kondenzát (délka = 2 m)



1 ks těsnicí hmota

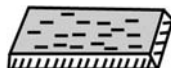

1 ks krytka na otvor ve zdi



1 ks ovinovací páska z plastu



1 sada vedení kondenzátu (délka = 4 m)



1 ks izolace potrubí (ø 35 x 500 mm)

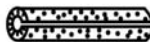

13. Montážní pokyny:

Přesvědčte se, zda síťové napětí, které je k dispozici, souhlasí se síťovým napětím udaným na datovém štítku.

- Proveďte samostatné jištění přístroje.
- Elektroinstalaci přenechte odborné firmě.
- Přenechejte chladírensko-technickou instalaci Vašemu servisnímu partnerovi nebo odborné firmě z oblasti klimatizační techniky.
- Chybná montáž může způsobit škody na zdraví a na majetku.
- Při montáži noste ochranu sluchu a zraku a pracovní rukavice.

Pokyn k elektrickému připojení!

Elektrické připojení smí provést pouze příslušným elektrárenským podnikem autorizovaný odborný elektrikář. Zařízení musí mít vlastní jištění. Zvolte dostatečný průřez zásobovacího vedení. Žlutozelená žíla smí být použita pouze jako ochranný vodič, v žádném případě ne jako napětí vodič. U elektrického pevného připojení přístroje musí být tento odpojitelný od sítě přes zařízení s minimálně 3 mm odpojovací vzdáleností (např. LS spínač). Nejdříve proveďte elektrické propojení mezi vnitřním a venkovním přístrojem a teprve poté připojení na síť. Zkontrolujte, zda je celé zařízení bez napětí. Zabezpečte zařízení proti opětovnému zapnutí.

1. Volba místa montáže

Vnitřní přístroj

1. Otvory pro vstup a výstup vzduchu nesmí být zakryty, aby mohl vzduch proudit do celého prostoru.
2. Namontujte vnitřní přístroj tak, aby byla vzdálenost ven skrze zeď a k venkovnímu přístroji relativně krátká.
3. Dbejte na to, aby drenážní hadice byla položena bez zlomů a bez stoupání ven.
4. Vyhněte se místu vedle zdroje tepla, vysoké vlhkosti vzduchu nebo zápalného plynu.
5. Zvolte pro montáž dostatečně stabilní místo, aby nebyl přístroj vystaven vibracím.
6. Přesvědčte se, zda byla instalace provedena řádně a čistě.
7. Postarejte se o to, aby byl dostatek místa pro pozdější opravářské a servisní práce.
8. Přístroj by měl být vzdálen minimálně 1 m od elektrických přístrojů a instalací, např. televize, rádia, počítače atd.
9. Zvolte místo, na kterém je přístroj lehce dosažitelný, aby bylo možné vyčistit nebo

vyměnit filtr.

Venkovní přístroj

1. Zvolte místo, na kterém nebudou sousedé obtěžováni výstupem vzduchu a hlukem.
2. Zvolte místo, na kterém je zaručen dostatečný přísun vzduchu.
3. Vstup a výstup vzduchu nesmí být zakryty.
4. Místo musí být dostatečně stabilní pro montáž a vibrace.
5. Nesmí hrozit nebezpečí hořlavých plynů nebo unikání plynu kvůli korozi.
6. Přesvědčte se, zda byla instalace provedena podle předpisů.

Dbejte:

Následující body mohou vést k poruchám. Informujte se prosím u Vašeho odborného servisu, aby později nedošlo k poruchám.

Následujících stanovišť je třeba se vyhnout

- Místo, kde je uložen olej (strojní olej).
- Místo, kde je velký obsah soli.
- Místo, kde se vyskytují sirmé prameny, např. lázeňské oblasti.
- Místo, kde jsou provozovány radiové vysílače nebo zesilovací antény, svářečky a lékařské přístroje.
- Místo, na kterém je venkovní přístroj přímo vystaven slunečnímu záření. Jinak je třeba venkovní přístroj zastínit. Zastínění nesmí bránit proudění vzduchu.
- Místo v blízkosti parních a tepelných generátorů.
- Velmi prašné místo.
- Velmi navštěvované místo.
- Místo s jinými nezvyklostmi.

Pozor!

- Směr vyfukování vzduchu by měl souhlasit s převládajícím směrem větrů.
- Nikdy neprovádět instalaci na místech s agresivním vzduchem.
- Dodržovat minimální vzdálenosti (viz Důležité pokyny k montáži).
- Instalace vnitřního a venkovního přístroje je přípustná pouze ve svislé poloze.

2. Montáž vnitřního přístroje

Bezpodmínečně dodržujte montážní pokyny

2.1 Před montáží

- Zvolit místo pro vnitřní přístroj (dodržovat výše uvedené pokyny pro výběr místa).
- Zkontrolujte síťové napětí, které je k dispozici a porovnejte ho s napětím uvedeným na datovém štítku. Napětí musí souhlasit.
- Vedení chladicí kapaliny musí být opatřena izolací upevněnou v závodě.

2.2 Montáž montážní desky

- Montážní deska pro vnitřní přístroj musí být namontována vodorovně na zeď. Bezpodmínečně dodržujte uvedené vzdálenosti. Označte a vyvrtajte upevňovací otvory a přišroubujte montážní desku pomocí šroubů a hmoždinek. Aby se zabránilo vibracím vnitřního přístroje dbejte na to, aby mezi montážní deskou a zdí nevznikl meziprostor.

2.3 Vyvrtání otvoru ve zdi

- Pomocí 65 mm vrtací korunky vyvrtajte zevnitř ven otvor pro vedení s úhlem spádu cca 5° směrem ven.

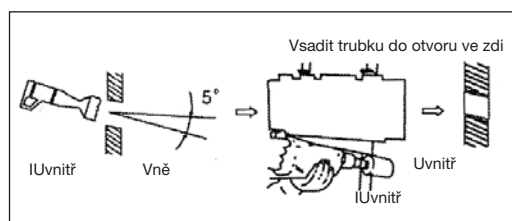

2.4 Montáž hadice na odvádění kondenzátu

- Hadice na odtékání vody musí být vedena se spádem směrem ven. Vyhněte se bezpodmínečně vzniku zlomů a ohybů. Konec odtokové hadice se nesmí nalézat v žádné nádobě, která se může naplnit vodou. Pokud zůstane v hadici voda, může to vést ke škodám způsobeným vodou.
- Nasuňte přídavnou odtokovou hadici na hrdlo odtokové hadice na vnitřním přístroji. Spoj fixujte pomocí lepicí pásky. Dbejte na těsnost místa připojení. Část hadice, která leží ve zdi, a dodatečně cca 10 cm, které vystupují uvnitř a vně z otvoru ve zdi, obalte izolací.

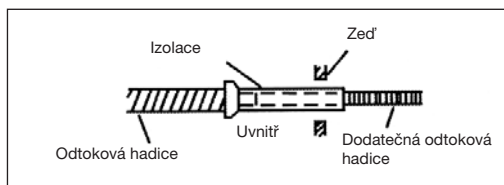

2.5 Elektrická přípojka na vnitřním přístroji

Dbejte na to, že elektrická přípojka smí být provedena pouze odborným elektrikářem schváleným příslušným energetickým podnikem.

- Otevřete klapku vnitřního přístroje.
- Odstraňte kryt přípojky (1).
- Připojte propojovací kabel vnitřní přístroj – venkovní přístroj podle obrázku na síťové svorky. Poté vedte propojovací kabel dozadu k zadní straně vnitřního krytu a kryt přípojky opět namontujte.
- Zavřete klapku vnitřního přístroje.

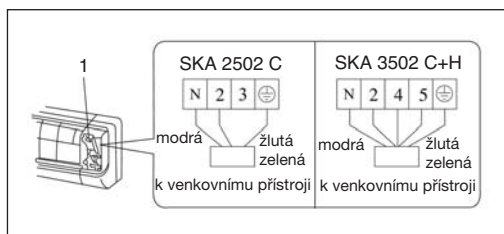

2.6 Připojení vedení chladiva na vnitřním přístroji

Položte vedení chladiva od vnitřního přístroje k venkovnímu přístroji.

- Odstraňte plastové uzávěry připojovacího kusu chladiva na vnitřním přístroji a na příslušném vedení chladiva.
- Nasad'te šroubení na vedení chladiva rovně na závit na vnitřním přístroji.
- Našroubujte první otočky závitů rukou proti směru hodinových ručiček.
- Poté použijte vhodné rozvidlené klíče a šroubení pevně přišroubujte. Potřebný utahovací moment naleznete v následující tabulce. Zkontrolujte utahovací moment pomocí momentového klíče.

SKA 2502 C

- ø 6 mm trubka = 15 - 20 Nm
- ø 9,5 mm trubka = 31 - 35 Nm

SKA 3502 C+H

- ø 6 mm trubka = 15 - 20 Nm
- ø 12 mm trubka = 50 - 55 Nm

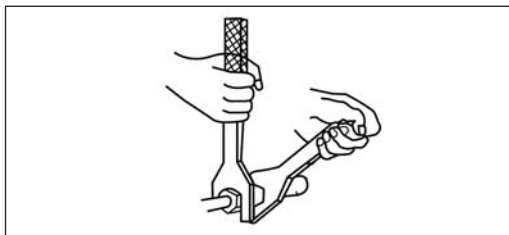

2.7 Obalení vedení

- Dbejte na to, aby nebylo síťové napájecí vedení vedeno ven. Všechny trubky, elektrická vedení a odtoková hadice vody obalit přiloženou izolační páskou. Podle toho, jestli jsou vedení provedena doleva nebo doprava musí být z vnitřního přístroje odstraněny průchodky.

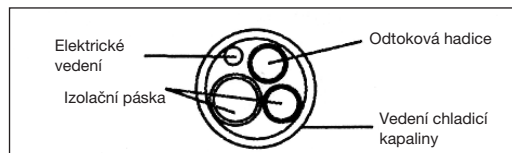

2.8 Finální montáž vnitřního přístroje

- Protáhněte svazek vedení otvorem ve zdi.
- Vnitřní přístroj zaháknout do horního háku montážní desky a nechat směrem dolů zaskočit.
- Svazek vedení se položí mezi tělesem vnitřního přístroje a zdi. Aby se zabránilo orosování, opatřete svazek vedení tepelnou izolací.
- Těsnící hmotu dát mezi zdívo a trubková vedení.
- Krytku na otvor ve zdi nastrčit zvenku přes svazek vedení.

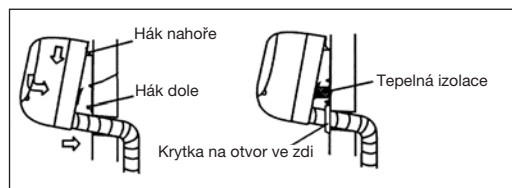

3. Upevnění venkovního přístroje

Bezpodmínečně dodržujte montážní pokyny

3.1 Před montáží

- Zvolit místo pro venkovní přístroj (dodržovat výše uvedené pokyny pro výběr místa).
- Zkontrolujte síťové napětí, které je k dispozici a porovnejte ho s napětím uvedeným na datovém štítku. Napětí musí souhlasit.
- vzdíl mezi vnitřním a venkovním přístrojem může s přiloženým příslušenstvím činit max. 4 m.
- Pokud je venkovní přístroj umístěn výše než

vnitřní přístroj, dbejte na to, aby byl ve vedení chladicí kapaliny vytvořen oblouk, který leží níž, než spodní hrana vnitřního přístroje.

- Výtok kondenzátu upevněte na spodní straně venkovního přístroje.

3.2 Montáž venkovního přístroje

- Venkovní přístroj může být upevněn pomocí hmoždinek a šroubů na zemi nebo na nástěnné konzole (např. speciální příslušenství art. č. 23.651.55). Používejte k tomu vývrtů na přístroji.

4. Připojení vedení chladicí kapaliny

4.1 Důležité pokyny

- Prosím dbejte na to, že chladicí kapalina nesmí uniknout do životního prostředí.
- Při neodborném zacházení s chladicí kapalinou může dojít ke škodám na zdraví. Při manipulaci s chladicí kapalinou noste na svoji ochranu pracovní rukavice a ochranné brýle.
- Pracoviště stále dobře větrat. Kouření není dovoleno.
- Přístroj nesmí být bez připojení vedení chladicí kapaliny provozován, protože se jinak okamžitě poškodí.
- Připojením vedení chladicí kapaliny a uvedením do provozu pověřte některého z našich servisních partnerů nebo Vámi vybranou odbornou firmu zabývající se klimatizační technikou.

Pozor

1. Servisní práce nechat provádět pouze odborníky. Vyžádejte si seznam našich servisních partnerů.
2. Pokud je napětí vedoucí propojovací vedení mezi vnitřním a venkovním přístrojem poškozeno, obraťte se na odbornou firmu.
3. Pokud je poškozeno síťové vedení, musí být vyměněno odborným elektrikářem.
4. Pokyn:
 - a) Maximální délka vedení chladicí kapaliny činí v základním provedení 4 metry.
 - b) Pokud je poloha venkovního přístroje vyšší, než poloha vnitřního přístroje, je ve vedení chladicí kapaliny nutný oblouk, který leží níže než vnitřní přístroj.

5. Elektrické připojení

Pokyn: Elektrické připojení musí být provedeno odborným elektrikářem.

- Odstranit kryt přípoje na venkovním přístroji.

- Elektrické vedení připojit podle obrázku; dbát na připojení ochranného vodiče.
- Elektrické vedení na venkovním přístroji zajistit odlehčovací sponou.
- Kryt připoje na venkovním přístroji namontovat.

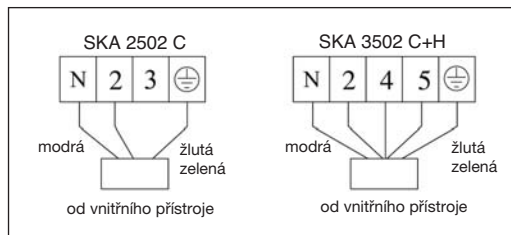

14. Uvedení do provozu

Uvedení do provozu musí provést autorizovaný znalec a musí být dokumentováno.

Kontrola funkce a zkušební chod

Kontrola funkce je spuštěna přes vnitřní přístroj. Vnitřní přístroj přitom běží v normálním chladicím režimu.

Kontrolovány jsou následující body:

- Těsnost vedení chladiva.
- Plynulý chod kompresoru a ventilátorů.
- Odevzdávání studeného vzduchu na vnitřním přístroji a teplého vzduchu na venkovním přístroji.
- Kontrola funkce vnitřního přístroje a všech programů.

ISC GmbH
Eschenstraße 6
D-94405 Landau/Isar

Konformitätserklärung



- (D) erklärt folgende Konformität gemäß EU-Richtlinie und Normen für Artikel
- (GB) declares conformity with the EU Directive and standards marked below for the article
- (F) déclare la conformité suivante selon la directive CE et les normes concernant l'article
- (NL) verklaart de volgende conformiteit in overeenstemming met de EU-richtlijn en normen voor het artikel
- (E) declara la siguiente conformidad a tenor de la directiva y normas de la UE para el artículo
- (P) declara a seguinte conformidade de acordo com a directiva CE e normas para o artigo
- (S) förklarar följande överensstämmelse enl. EU-direktiv och standarder för artikeln
- (FIN) ilmoittaa seuraavaa Euroopan unionin direktiivien ja normien mukaista yhdenmukaisuutta tuotteelle
- (DK) erklærer herved følgende samsvar med EU-direktiv og standarder for artikkel
- (RUS) заявляет о соответствии товара следующим директивам и нормам ЕС
- (HR) izjavljuje sljedeću uskladenost s odredbama i normama EU za artikl.
- (RO) declară următoarea conformitate cu linia directoare CE și normele valabile pentru articolul.

- (TR) ürün ile ilgili olarak AB Yönetmelikleri ve Normları gereğince aşağıdaki uygunluk açıklama masını sunar.
- (GR) δηλώνει την ακόλουθη συμφωνία σύμφωνα με την Οδηγία ΕΕ και τα πρότυπα για το προϊόν
- (I) dichiara la seguente conformità secondo la direttiva UE e le norme per l'articolo
- (L) attesterer følgende overensstemmelse i henhold til EU-direktiv og standarder for produkt
- (DK) proklaňuje následující shodu podle směrnice EU a norem pro výrobek.
- (H) a következő konformitást jelenti ki a terméknek vonatkozó EU-irányvonalak és normák szerint
- (SLO) pojasnjuje sledečo skladnost po smernici EU in normah za artikel.
- (PL) deklaruje zgodność wymienionego poniżej artykułu z następującymi normami na podstawie dyrektywy WE.
- (SK) vydáva nasledujúce prehlásenie o zhode podľa smernice EÚ a noriem pre výrobok.
- (BG) декларира следното съответствие съгласно директивите и нормите на ЕС за продукта.

Klima-Splitanlage SKA 2502 C

- | | |
|--|---|
| <input type="checkbox"/> 98/37/EG | <input type="checkbox"/> 87/404/EWG |
| <input checked="" type="checkbox"/> 73/23/EWG_93/68/EEC | <input type="checkbox"/> R&TTED 1999/5/EG |
| <input type="checkbox"/> 97/23/EG | <input type="checkbox"/> 2000/14/EG: |
| <input checked="" type="checkbox"/> 89/336/EWG_93/68/EEC | <input type="checkbox"/> 95/54/EG: |
| <input type="checkbox"/> 90/396/EWG | <input type="checkbox"/> 97/68/EG: |
| <input type="checkbox"/> 89/686/EWG | |

EN 55014-1; EN 55014-2; EN 61000-3-2; EN 61000-3-3;
EN 60335-1+A11; EN 60335-2-40; EN 50366

Landau/Isar, den 30.11.2005

Weichspilgartner
Leiter QS Konzern

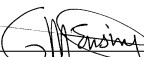
Ensing
Leiter Technik EC

Art.-Nr.: 23.651.65 I.-Nr.: 01015
Subject to change without notice

Archivierung: 2365165-13-4155050

ISC GmbH
Eschenstraße 6
D-94405 Landau/Isar

Konformitätserklärung



- (D) erklärt folgende Konformität gemäß EU-Richtlinie und Normen für Artikel
- (GB) declares conformity with the EU Directive and standards marked below for the article
- (F) déclare la conformité suivante selon la directive CE et les normes concernant l'article
- (NL) verklaart de volgende conformiteit in overeenstemming met de EU-richtlijn en normen voor het artikel
- (E) declara la siguiente conformidad a tenor de la directiva y normas de la UE para el artículo
- (P) declara a seguinte conformidade de acordo com a directiva CE e normas para o artigo
- (S) förklarar följande överensstämmelse enl. EU-direktiv och standarder för artikeln
- (FIN) ilmoittaa seuraavaa Euroopan unionin direktiivien ja normien mukaista yhdenmukaisuutta tuotteelle
- (DK) erklærer herved følgende samsvar med EU-direktiv og standarder for artikkel
- (RUS) заявляет о соответствии товара следующим директивам и нормам ЕС
- (HR) izjavljuje sljedeću uskladenost s odredbama i normama EU za artikl.
- (RO) declară următoarea conformitate cu linia directoare CE și normele valabile pentru articolul.
- (TR) ürün ile ilgili olarak AB Yönetmelikleri ve Normları gereğince aşağıdaki uygunluk açıklama masını sunar.
- (GR) δηλώνει την ακόλουθη συμφωνία σύμφωνα με την Οδηγία ΕΕ και τα πρότυπα για το προϊόν
- (I) dichiara la seguente conformità secondo la direttiva UE e le norme per l'articolo
- (DK) atterer følgende overensstemmelse i henhold til EU-direktiv og standarder for produkt
- (CZ) prohlašuje následující shodu podle směrnice EU a norem pro výrobek.
- (H) a következő konformitást jelenti ki a terméknek vonatkozó EU-irányvonalak és normák szerint
- (SLO) pojasnjuje sledečo skladnost po smernici EU in normah za artikel.
- (PL) deklaruje zgodność wymienionego poniżej artykułu z następującymi normami na podstawie dyrektywy WE.
- (SK) vydáva nasledujúce prehlásenie o zhode podľa smernice EÚ a noriem pre výrobok.
- (BG) декларира следното съответствие съгласно директивите и нормите на ЕС за продукта.

Klima-Splitanlage SKA 3502 C+H

- | | |
|--|---|
| <input type="checkbox"/> 98/37/EG | <input type="checkbox"/> 87/404/EWG |
| <input checked="" type="checkbox"/> 73/23/EWG_93/68/EEC | <input type="checkbox"/> R&TTED 1999/5/EG |
| <input type="checkbox"/> 97/23/EG | <input type="checkbox"/> 2000/14/EG: |
| <input checked="" type="checkbox"/> 89/336/EWG_93/68/EEC | <input type="checkbox"/> 95/54/EG: |
| <input type="checkbox"/> 90/396/EWG | <input type="checkbox"/> 97/68/EG: |
| <input type="checkbox"/> 89/686/EWG | |

EN 55014-1; EN 55014-2; EN 61000-3-2; EN 61000-3-3;
EN 60335-1+A11; EN 60335-2-40; EN 50366

Landau/Isar, den 30.11.2005

Weichspilgartner
Leiter QS Konzern

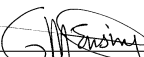
Ensing
Leiter Technik EC

Art.-Nr.: 23.652.15 I.-Nr.: 01015
Subject to change without notice

Archivierung: 2365215-14-4155050

GARANTIEURKUNDE

Auf das in der Anleitung bezeichnete Gerät geben wir 2 Jahre Garantie, für den Fall, dass unser Produkt mangelhaft sein sollte. Die 2-Jahres-Frist beginnt mit dem Gefahrenübergang oder der Übernahme des Gerätes durch den Kunden. Voraussetzung für die Geltendmachung der Garantie ist eine ordnungsgemäße Wartung entsprechend der Bedienungsanleitung sowie die bestimmungsgemäße Benutzung unseres Gerätes.

Selbstverständlich bleiben Ihnen die gesetzlichen Gewährleistungsrechte innerhalb dieser 2 Jahre erhalten. Die Garantie gilt für den Bereich der Bundesrepublik Deutschland oder der jeweiligen Länder des regionalen Hauptvertriebspartners als Ergänzung der lokal gültigen gesetzlichen Vorschriften. Bitte beachten Sie Ihren Ansprechpartner des regional zuständigen Kundendienstes oder die unten aufgeführte Serviceadresse.

ISC GmbH · International Service Center
Eschenstraße 6 · D-94405 Landau/Isar (Germany)
Info-Tel. 0180-5 120 509 · Telefax 0180-5 835 830
Service- und Infoserver: <http://www.isc-gmbh.info>

ZÁRUČNÍ LIST

Na přístroj označený v návodu poskytujeme záruku 2 let, pro ten případ, že by byl náš výrobek vadný. Tato 2letá lhůta začíná přechodem rizika nebo převzetím přístroje zákazníkem.

Předpokladem pro uplatňování záruky je řádná údržba příslušně podle návodu k obsluze a používání našeho přístroje k určenému účelu.

Samozřejmě Vám během těchto 2 let zůstanou zachována zákonná záruční práva.

Záruka platí na území Spolkové republiky Německo nebo příslušné země regionálního hlavního distribučního partnera jako doplněk lokálně platných zákonných předpisů. V případě potřeby se prosím obraťte na Vašeho kontaktního partnera regionálního příslušného zákaznického servisu nebo na dole uvedenou servisní adresu.

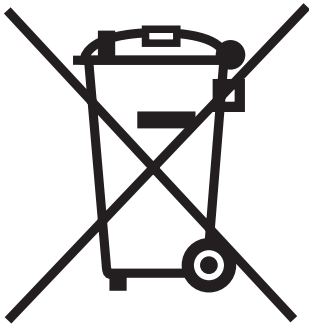

Ⓢ Pouze pro členské země EU

Nedávejte elektrické nářadí do domácího odpadu.

Podle Evropské směrnice 2002/96/EG o starých elektrických a elektronických přístrojích (WEEE) a podle národního práva musí být použité elektrické nářadí odděleně skladováno a odevzdáno k ekologické recyklaci.

Alternativa recyklace k zaslání zpět:

Vlastník elektrického přístroje je alternativně namísto zaslání zpět povinen ke spolupráci při odborné recyklaci v případě, že se rozhodne přístroj zlikvidovat. Starý přístroj může být v tomto případě také odevzdán do sběrný, která provede likvidaci ve smyslu národního zákona o hospodářském koloběhu a zákona o odpadech. Toto neplatí pro ke starým přístrojům přiložené části příslušenství a pomocné prostředky bez elektrických součástí.

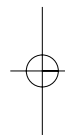
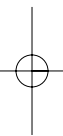

©Z

Dotisk nebo jiné rozmnožování dokumentace a průvodních dokumentů výrobků, také pouze výňatků, je přípustné výhradně se souhlasem firmy ISC GmbH.

EH 11/2005

